

II PLANOS

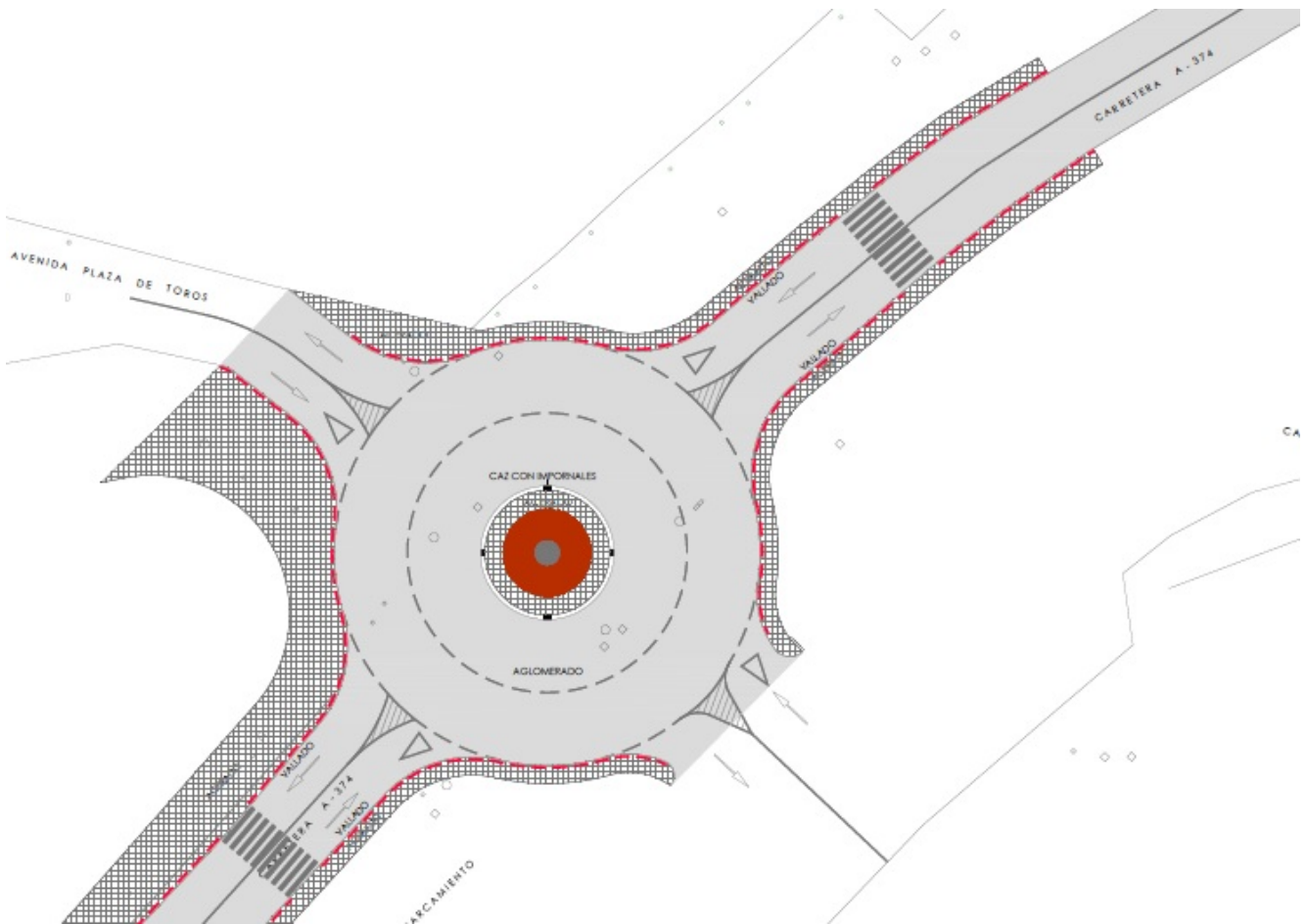

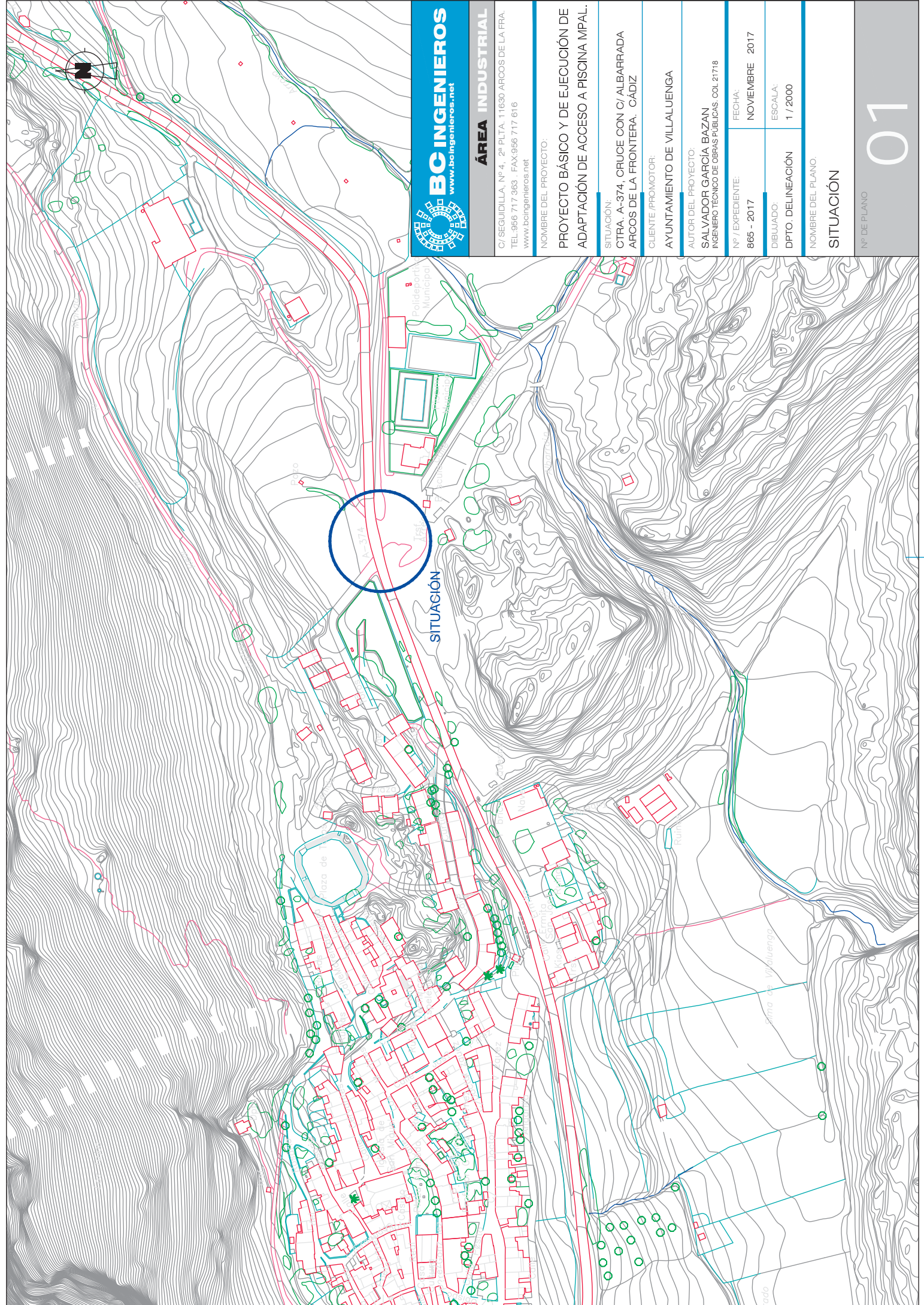

BC INGENIEROS
www.bcingenieros.net

ÁREA INDUSTRIAL
C/ SEGUIDILLA, Nº 4, 2ª PLTA, 11630 ARCOS DE LA FRA.
TEL: 956 717 363 . FAX: 956 717 616
www.bcingenieros.net

NOMBRE DEL PROYECTO:
**PROYECTO BÁSICO Y DE EJECUCIÓN DE
ADAPTACIÓN DE ACCESO A PISCINA MPAL.**

SITUACIÓN:
**CTRA. A-374. CRUCE CON C/ ALBARRADA
ARCOS DE LA FRONTERA. CÁDIZ**

CLIENTE / PROMOTOR:
AYUNTAMIENTO DE VILLALUENGA

AUTOR DEL PROYECTO:
**SALVADOR GARCÍA BAZAN
INGENIERO TÉCNICO DE OBRAS PÚBLICAS. COL. 21718**

Nº / EXPEDIENTE:
866 - 2017

FECHA:
NOVIEMBRE - 2017

DIBUJADO:
**ESCALA:
1 / 2000**

DPTO. DELINEACIÓN
NOMBRE DEL PLANO:

SITUACIÓN

Nº DE PLANO
01



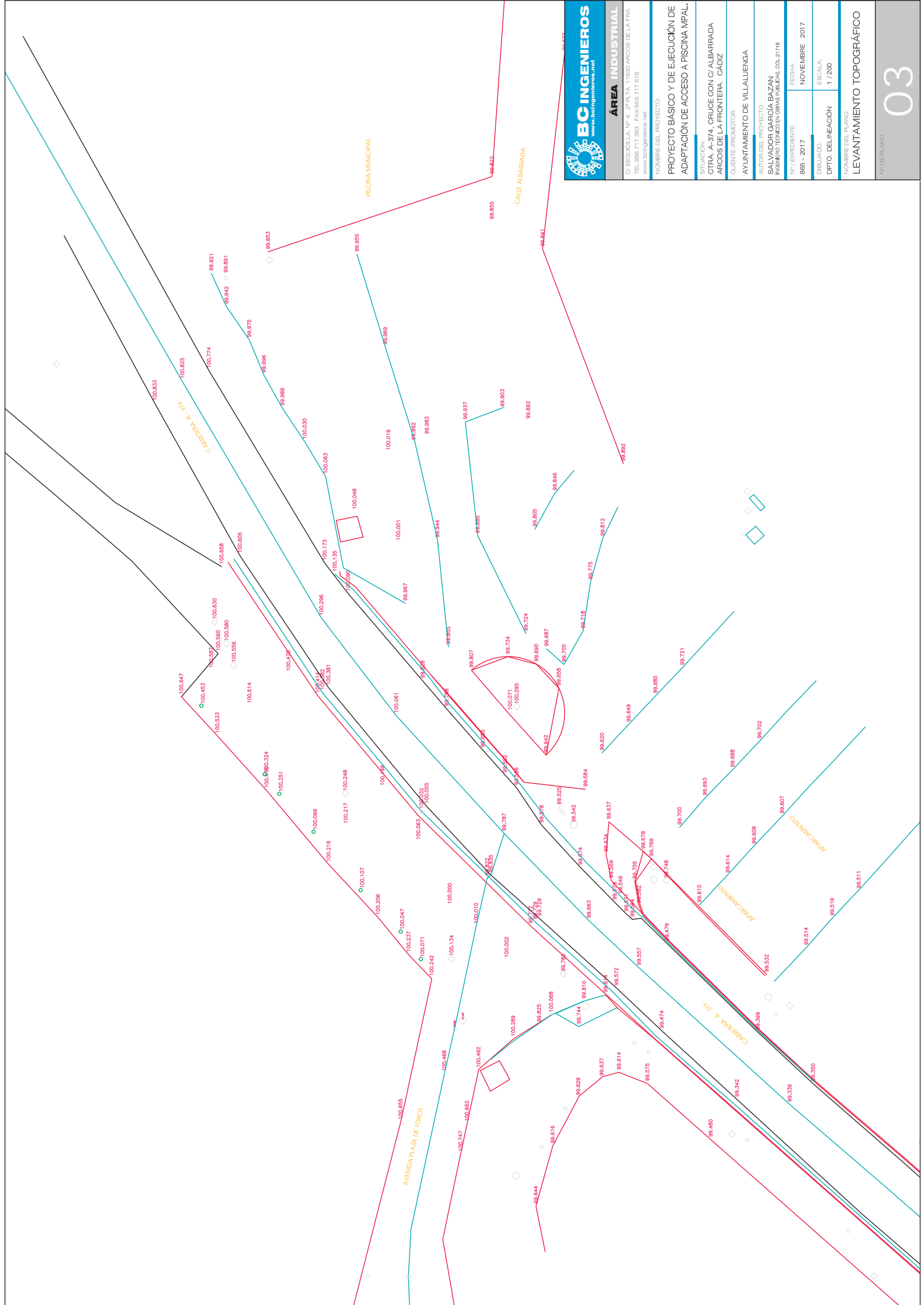

ÁREA INDUSTRIAL
 C/SEGUDILLA, Nº 4, 2ª PLTA. 11630 ARCOS DE LA FRA.
 TEL.956 717 363 FAX.956 717 616
 www.bcingenieros.net

NOMBRE DEL PROYECTO:
**PROYECTO BÁSICO Y DE EJECUCIÓN DE
 ADAPTACIÓN DE ACCESO A PISCINA MPAL.**

SITUACIÓN:
**CTRA. A-374, CRUCE CON C/ ALBARRADA
 ARCOS DE LA FRONTERA - CÁDIZ**

CLIENTE (PROMOTOR):
AYUNTAMIENTO DE VILLALUENGA

AUTOR DEL PROYECTO:
**SALVADOR GARCÍA BAZÁN
 INGENIERO TÉCNICO EN OBRAS PÚBLICAS, COL.21718**

Nº EXPEDIENTE: 865 - 2017
 FECHA: NOVIEMBRE 2017
 DIBUJANTE: ESCALA:
 DPTO. DELINEACIÓN: 1 / 200

NOMBRE DEL PLANO:
LEVANTAMIENTO TOPOGRÁFICO
 Nº DE PLANO:
03

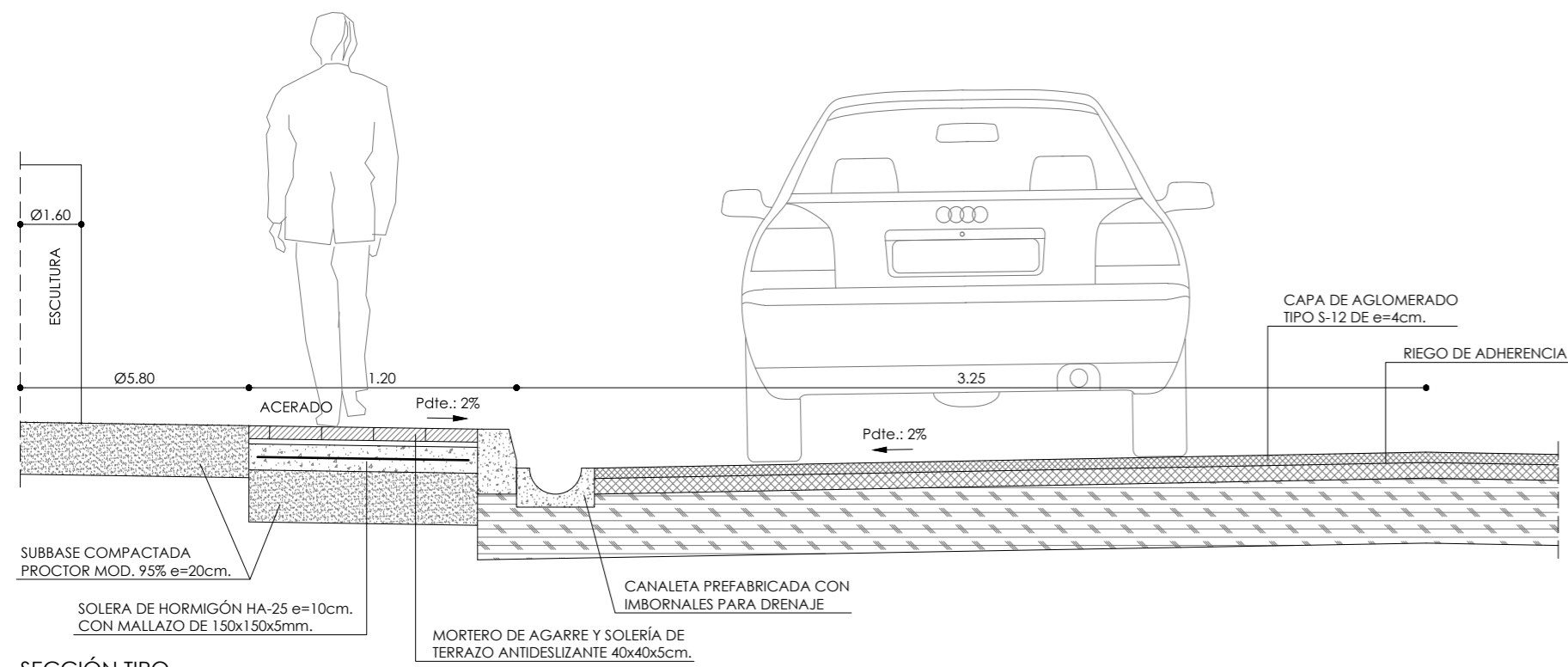

SECCIÓN TIPO
ESCALA: 1/25

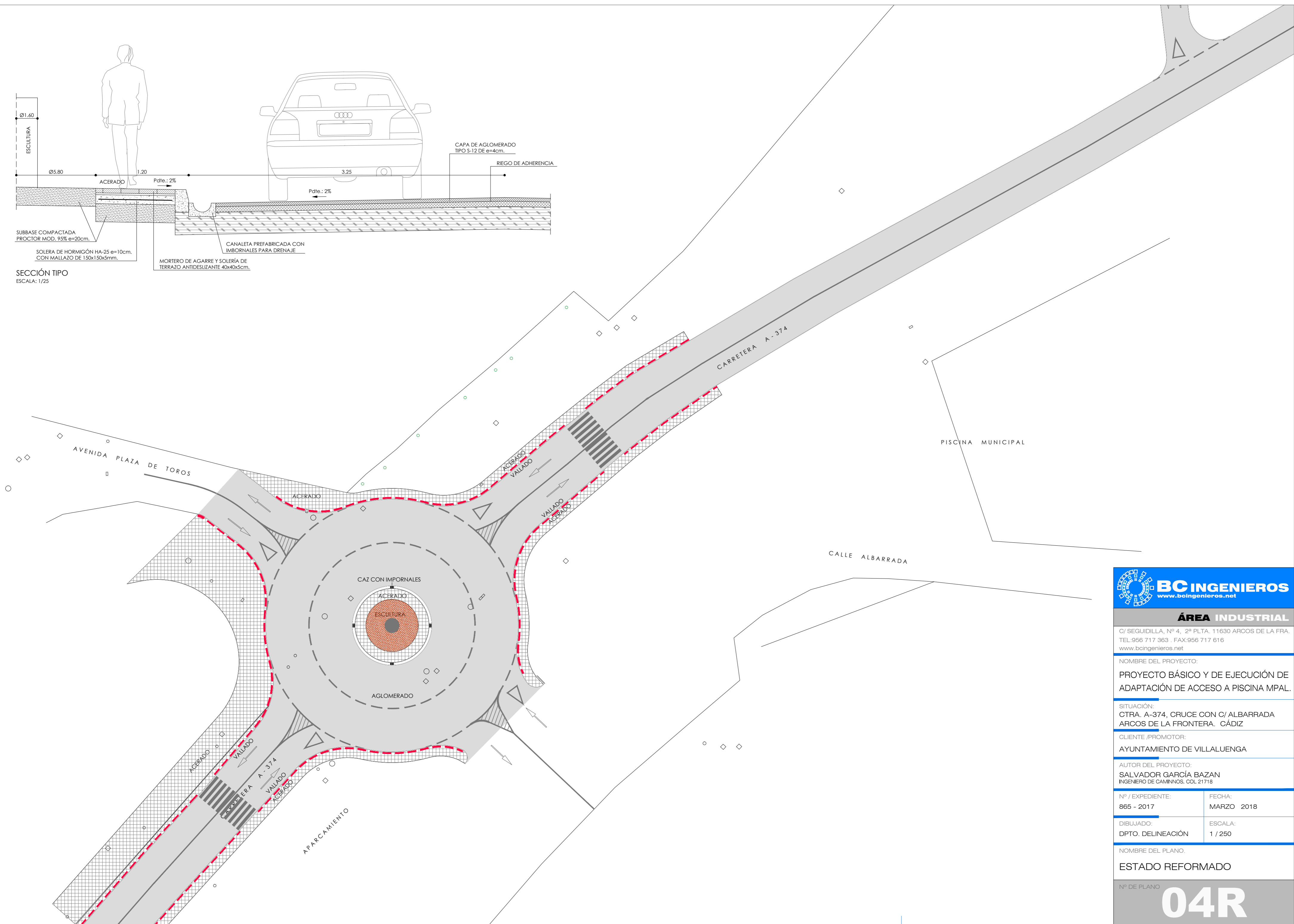

ÁREA INDUSTRIAL

C/ SEGUIDILLA, Nº 4, 2ª PLTA. 11630 ARCOS DE LA FRA.
TEL:956 717 363 . FAX:956 717 616
www.bcingenieros.net

NOMBRE DEL PROYECTO:
PROYECTO BÁSICO Y DE EJECUCIÓN DE ADAPTACIÓN DE ACCESO A PISCINA MPAL.

SITUACIÓN:
CTRA. A-374, CRUCE CON C/ ALBARRADA
ARCOS DE LA FRONTERA. CÁDIZ

CLIENTE /PROMOTOR:
AYUNTAMIENTO DE VILLALUENGA

AUTOR DEL PROYECTO:
SALVADOR GARCÍA BAZAN
INGENIERO DE CAMINOS. COL 21718

Nº / EXPEDIENTE:
865 - 2017

FECHA:
MARZO 2018

DIBUJADO:
DPTO. DELINEACIÓN

ESCALA:
1 / 250

NOMBRE DEL PLANO:
ESTADO REFORMADO

Nº DE PLANO
04R

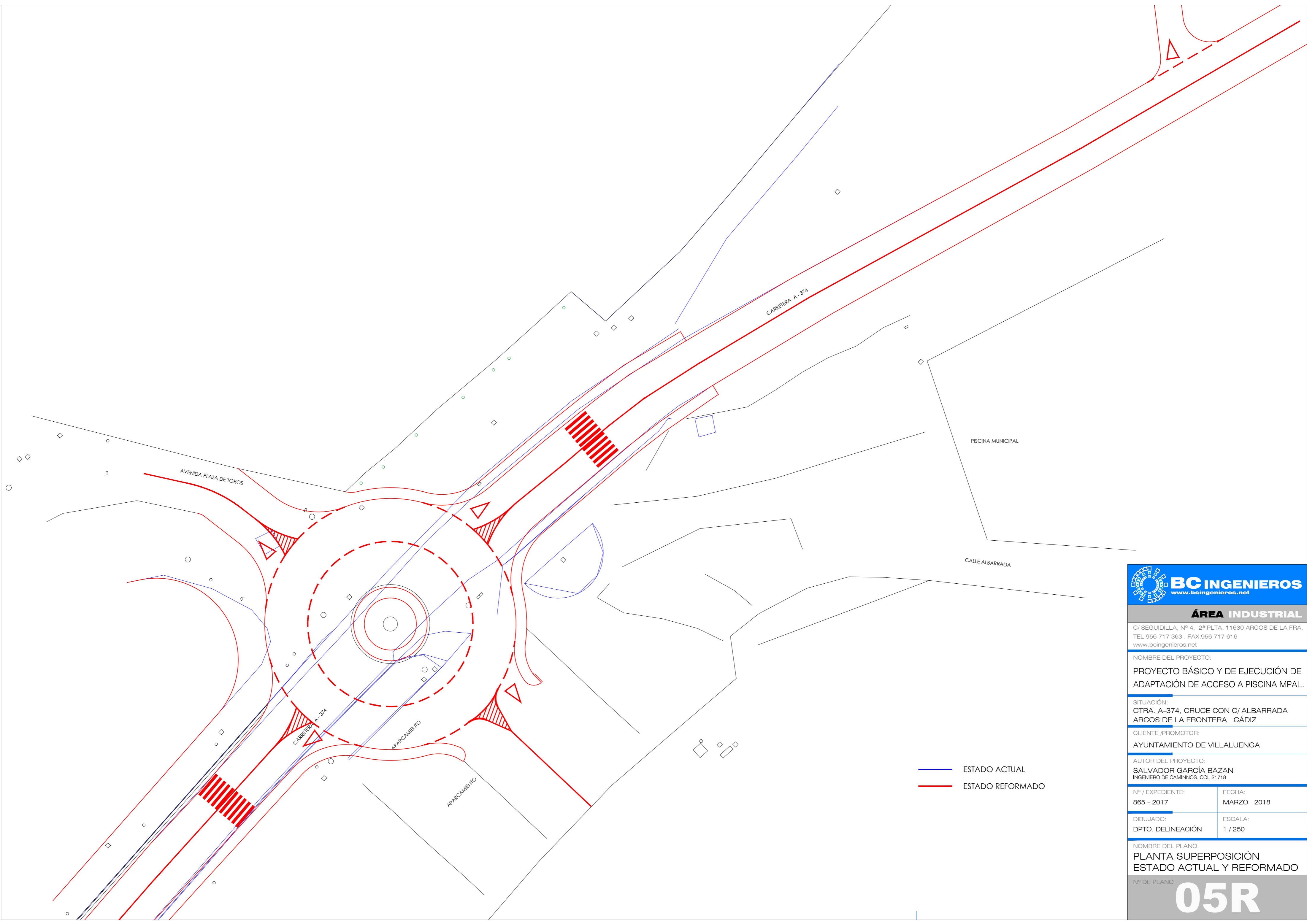

— ESTADO ACTUAL
— ESTADO REFORMADO

BC INGENIEROS
www.bcingenieros.net

ÁREA INDUSTRIAL

C/ SEGUIDILLA, Nº 4, 2ª PLTA. 11630 ARCOS DE LA FRA.
 TEL.956 717 363 . FAX:956 717 616
 www.bcingenieros.net

NOMBRE DEL PROYECTO:
 PROYECTO BÁSICO Y DE EJECUCIÓN DE ADAPTACIÓN DE ACCESO A PISCINA MPAL.

SITUACIÓN:
 CTRA. A-374, CRUCE CON C/ ALBARRADA ARCOS DE LA FRONTERA. CÁDIZ

CLIENTE /PROMOTOR:
 AYUNTAMIENTO DE VILLALUENGA

AUTOR DEL PROYECTO:
 SALVADOR GARCÍA BAZAN
INGENIERO DE CAMINOS. COL 21718

Nº / EXPEDIENTE: 865 - 2017	FECHA: MARZO 2018
DIBUJADO: DPTO. DELINEACIÓN	ESCALA: 1 / 250

NOMBRE DEL PLANO:
 PLANTA SUPERPOSICIÓN ESTADO ACTUAL Y REFORMADO

Nº DE PLANO **05R**

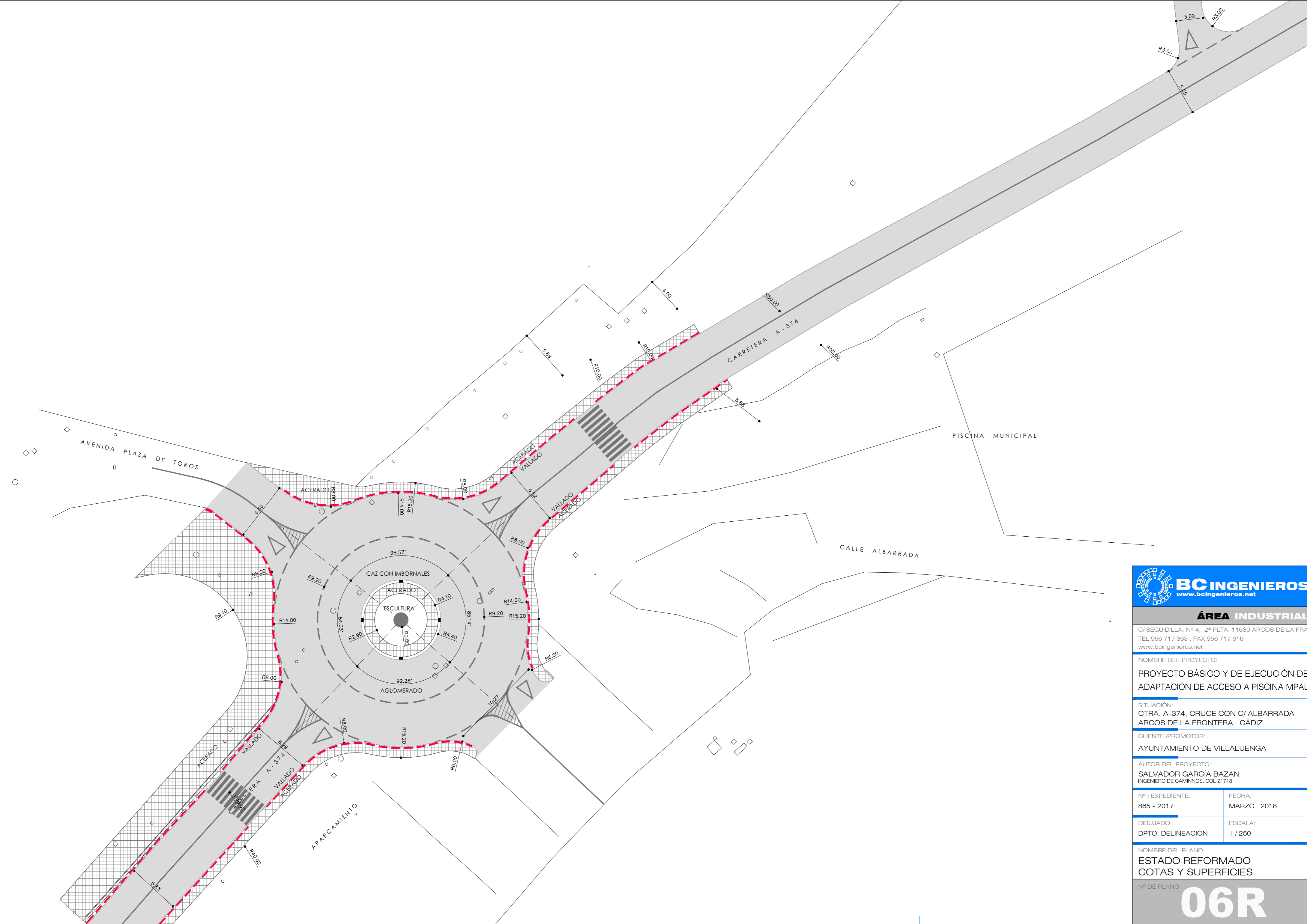

ÁREA INDUSTRIAL
 C/ SEGUIDILLA, Nº 4, 2ª PLTA. 11630 ARCOS DE LA FRA.
 TEL.956 717 363 . FAX:956 717 616
 www.bcingenieros.net

NOMBRE DEL PROYECTO:
PROYECTO BÁSICO Y DE EJECUCIÓN DE ADAPTACIÓN DE ACCESO A PISCINA MPAL.

SITUACIÓN:
 CTRA. A-374, CRUCE CON C/ ALBARRADA
 ARCOS DE LA FRONTERA. CÁDIZ

CLIENTE /PROMOTOR:
AYUNTAMIENTO DE VILLALUENGA

AUTOR DEL PROYECTO:
SALVADOR GARCÍA BAZAN
 INGENIERO DE CAMINOS. COL 21718

Nº / EXPEDIENTE: 865 - 2017	FECHA: MARZO 2018
--------------------------------	----------------------

DIBUJADO: DPTO. DELINEACIÓN	ESCALA: 1 / 250
--------------------------------	--------------------

NOMBRE DEL PLANO:
**ESTADO REFORMADO
 COTAS Y SUPERFICIES**

Nº DE PLANO
06R

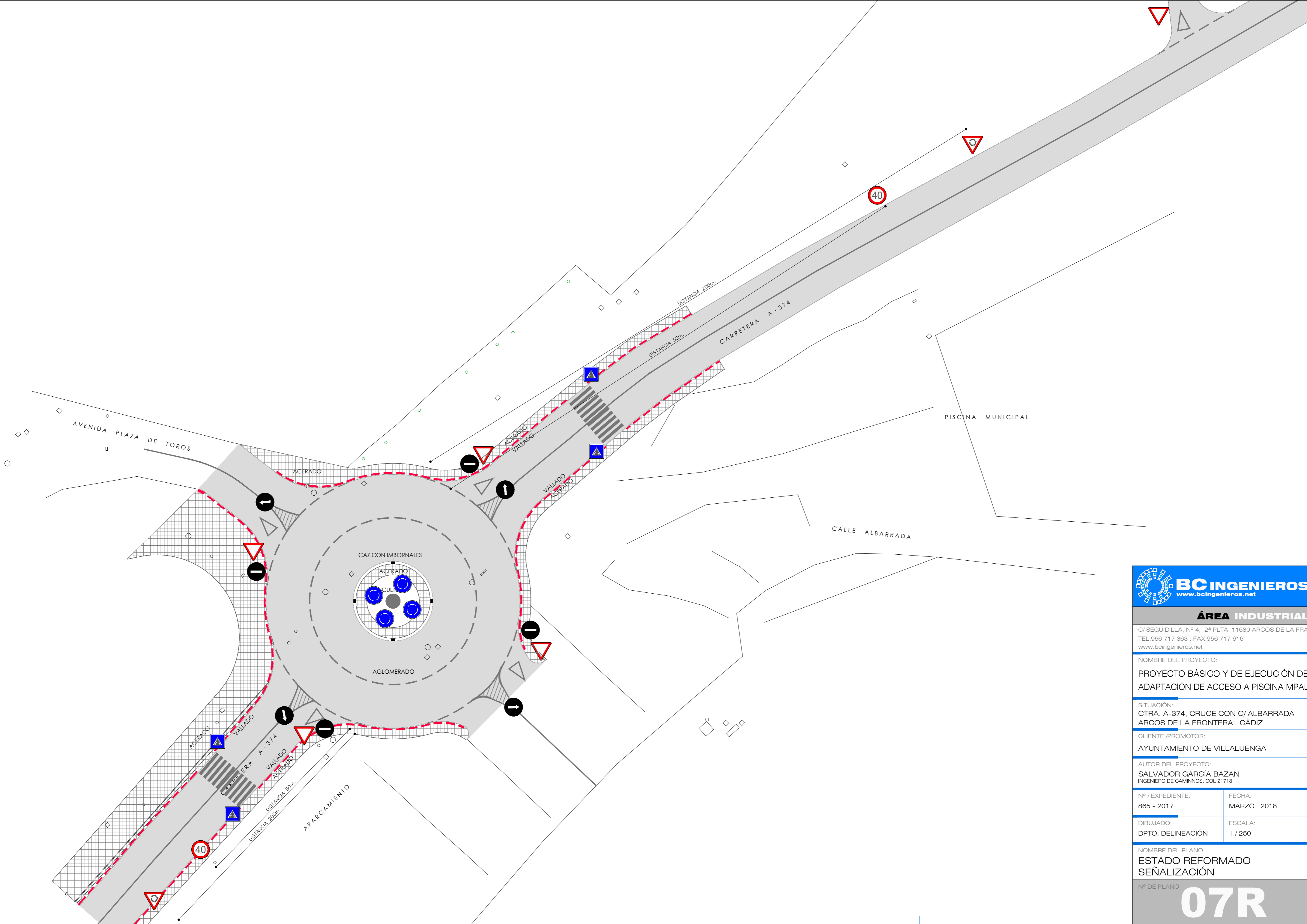

ÁREA INDUSTRIAL

C/ SEGUIDILLA, Nº 4, 2ª PLTA. 11630 ARCOS DE LA FRA.
 TEL.956 717 363 . FAX:956 717 616
 www.bcingenieros.net

NOMBRE DEL PROYECTO:
PROYECTO BÁSICO Y DE EJECUCIÓN DE ADAPTACIÓN DE ACCESO A PISCINA MPAL.

SITUACIÓN:
 CTRA. A-374, CRUCE CON C/ ALBARRADA ARCOS DE LA FRONTERA. CÁDIZ

CLIENTE /PROMOTOR:
 AYUNTAMIENTO DE VILLALUENGA

AUTOR DEL PROYECTO:
 SALVADOR GARCÍA BAZAN
 INGENIERO DE CAMINOS. COL 21718





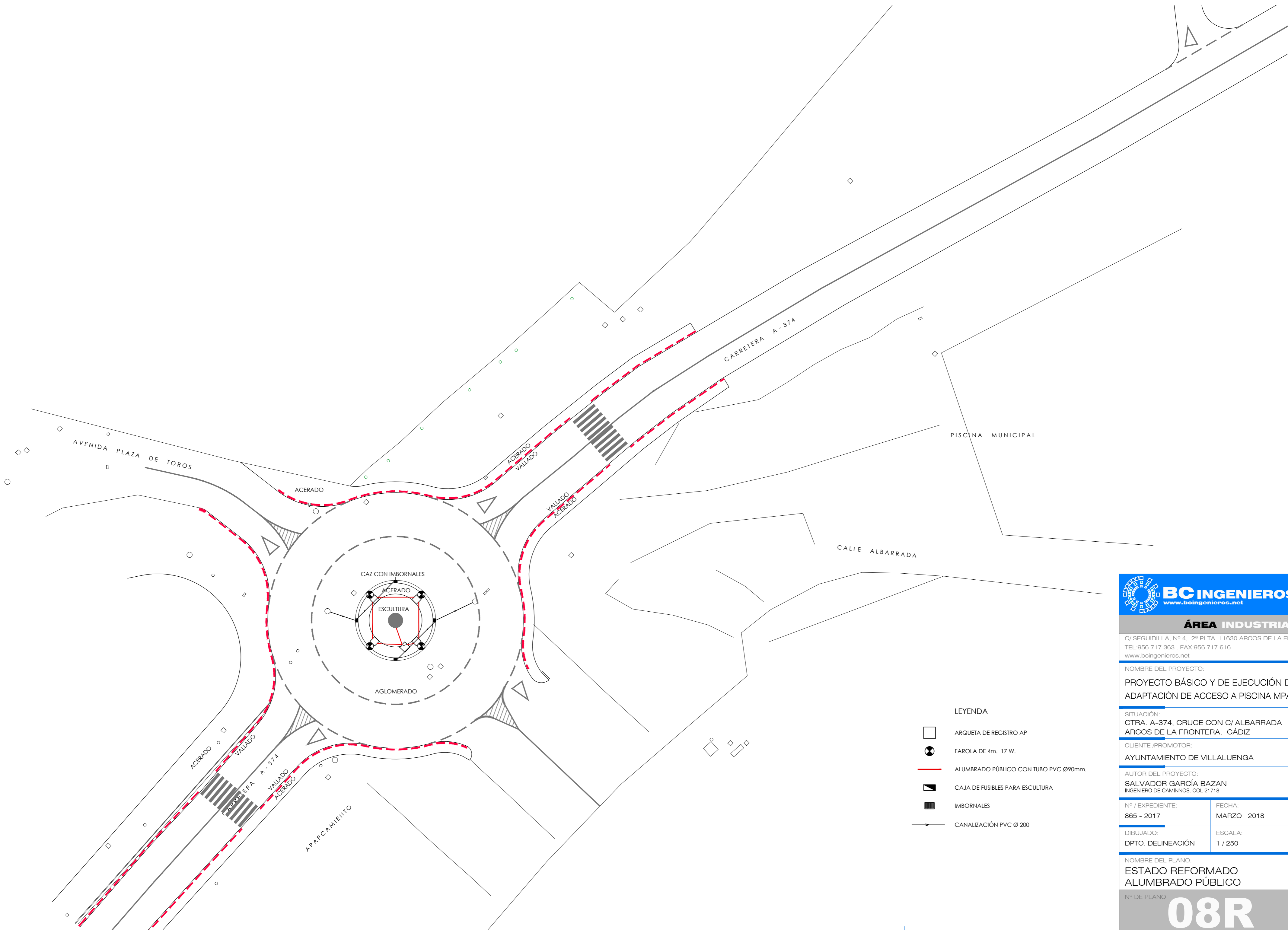

Nº / EXPEDIENTE: 865 - 2017	FECHA: MARZO 2018
--------------------------------	----------------------

DIBUJADO: DPTO. DELINEACIÓN	ESCALA: 1 / 250
--------------------------------	--------------------

NOMBRE DEL PLANO:
ESTADO REFORMADO SEÑALIZACIÓN

Nº DE PLANO
07R



- LEYENDA**
-  ARQUETA DE REGISTRO AP
 -  FAROLA DE 4m. 17 W.
 -  ALUMBRADO PÚBLICO CON TUBO PVC Ø90mm.
 -  CAJA DE FUSIBLES PARA ESCULTURA
 -  IMBORNALES
 -  CANALIZACIÓN PVC Ø 200

BC INGENIEROS
www.bcingenieros.net

ÁREA INDUSTRIAL

C/ SEGUIDILLA, Nº 4, 2ª PLTA. 11630 ARCOS DE LA FRA.
 TEL.956 717 363 . FAX:956 717 616
www.bcingenieros.net

NOMBRE DEL PROYECTO:
PROYECTO BÁSICO Y DE EJECUCIÓN DE ADAPTACIÓN DE ACCESO A PISCINA MPAL.

SITUACIÓN:
 CTRA. A-374, CRUCE CON C/ ALBARRADA
 ARCOS DE LA FRONTERA. CÁDIZ

CLIENTE /PROMOTOR:
AYUNTAMIENTO DE VILLALUENGA

AUTOR DEL PROYECTO:
SALVADOR GARCÍA BAZAN
 INGENIERO DE CAMINOS. COL 21718

Nº / EXPEDIENTE: 865 - 2017	FECHA: MARZO 2018
DIBUJADO: DPTO. DELINEACIÓN	ESCALA: 1 / 250

NOMBRE DEL PLANO:
**ESTADO REFORMADO
 ALUMBRADO PÚBLICO**

Nº DE PLANO
08R